

BOWLING DE HUY

International menu

Bienvenue – Welkom - Willkommen - Welcome

Brasserie – Restaurant - Gasthof – Restaurant

Cuisine non-stop - Keuken doorlopend open - Durchgehend Warme Küche - Kitchen non-stop



Du dimanche au jeudi + jours fériés , de 11h à minuit,
Vendredi, samedi et veilles de jours fériés de 11h à 2h

Zondag tot donderdag + feestdagen , van 11u tot middernacht,
Vrijdag, zaterdag & en de dag ervoor feestdagen , van 11u tot 2u

Sonntag bis Donnerstag + Feiertag , 11 Uhr bis Mitternacht,
Freitag, Samstag und vor Feiertagen 11.00 – 2.00 Uhr

From Sunday to Thursday + Public holidays , 11am to midnight,
On Friday, Saturday & and the day before Public holidays from 11am to 2am

**Avenue Delchambre, 10
4500 HUY
085/71 48 48**

Les sucrés - De Zoetjes – Süßspeisen- Sweets corner

Moelleux chocolat et sa boule de glace vanille 7.00

NL Moelleux au chocolat (mi-cuit van chocolade) met een bol vanilleijs
DE Schokolade Moelleux, mit 1 Kugel vanilleeis
EN Molten Chocolate Cake with scoop of vanilla ice cream

Coupe fraises (en saison) 7.20

NL Coupe Aardbeien (seizoen)
DE Becher Erdbeeren (je nach Saison)
EN Bowl or strawberries (seasonal)

Crème brûlée 7.10

Mousse au chocolat maison 5.90

NL Chocomousse van het huis
DE Schokomousse nach Art des Hauses
EN Chocolate mousse (home-made)

Tiramisu 7.20

Gaufre sucre 4.50

NL Zuikerwafel
DE Zuckerwaffel
EN Sugar waffle

Gaufre sucre + Chantilly 6.00

NL Zuikerwafel + slagroom
DE Zuckerwaffel + Sahne
EN Sugar waffle + whipped cream

Gaufre fraises + Chantilly 6.50

NL Wafel met aardbeien + slagroom
DE Waffel Mit Erdbeeren + Sahne
EN Waffle with strawberries + whipped cream

Gaufre + Nutella 6.50

NL Wafel + Nutella
DE Waffel + Nutella
EN Waffle + Nutella

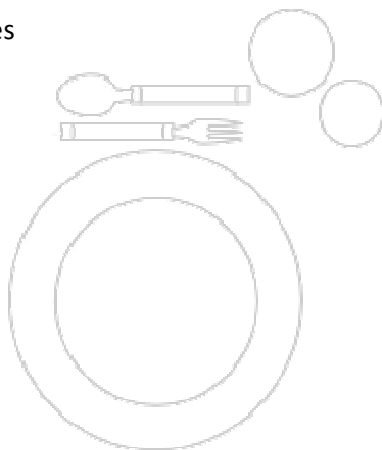

Assiette de fromages + toasts**7.50**

- NL Bordje kaas + toasts
DE Käseteller + toasts
EN Cheese platter + toasts

Glaces- Ijscoupes - Eisbecher- Ice Creams**Dame blanche enfant (2 boules)****6.10**

- NL Dame Blanche kindercoupe (2 bollen)
DE Dame Blanche Kinderbecher (2 Kugeln)
EN Dame Blanche small (vanilla ice sundae with melted chocolate, 2 scoops)

Dame blanche (3 boules)**6.60**

- NL Dame Blanche (3 bollen)
DE Dame Blanche (3 Kugeln)
EN Dame Blanche (vanilla ice sundae with melted chocolate, 3 scoops)

Dame noire**6.60**

- NL Dame Noire
DE Dame Noire
EN Dame Noire (chocolate ice sundae with melted chocolate)

Dame noire enfant**6.10**

- NL Dame Noire kindercoupe (2 bollen)
DE Dame Noire Kinderbecher (2 Kugeln)
EN Dame Noire small (chocolate ice sundae with melted chocolate)

Brésilienne**6.80**

- NL Brésilienne
DE Brésilienne (Vanille und kaffeeeis mit karamelsoße und gerösteten Haselnüssen)
EN Brésilienne (vanilla and coffee ice sundae with caramel sauce and roasted hazelnuts)

Brésilienne enfant**6.10**

- NL Brésilienne kindercoupe (2 bollen)
DE Brésilienne Kinderbecher (2 Kugeln) (Vanille und kaffeeeis mit karamelsoße und gerösteten Haselnüssen)
EN Brésilienne small (vanilla and coffee ice sundae with caramel sauce and roasted hazelnuts)

Café Liégeois **7.20**

- NL Café Liégeois
DE Café Liégeois (Eiskaffee)
EN Café Liégeois (Coffee with scoops of ice cream)

Banana Split **7.70**

Coupe Bowling (vanille, cerise flambées au kirsch, chantilly) **7.80**

- NL Bowling (vanille, op kirsch geflambeerde kersen, slagroom)
DE Bowling Becher (Vanille, mit kirschwasser flambierte Kirschen, Sahne)
EN Bowling (vanilla, Kirsch flamed cherries, whipped cream)

Coupe Strike (3 boules + chantilly) : choix de parfums : Vanille, Chocolat, Moka & Fraises **6.30**

- NL Strike (3 bollen + slagroom) : smaak naar keuze: Vanille, Chocolade, Mokka & Aardbeien
DE Strike Becher (3 Kugeln + Sahne): Geschmack nach Wahl: Vanille, Schokolade, Mokka & Erdbeer
EN Strike (3 scoops + whipped cream) : choice: Vanilla, Chocolate, Coffee & Strawberry

Coupe Spare (2 boules + chantilly) :choix de parfums : Vanille, Chocolat, Moka & Fraises **5.50**

- NL Spare (2 bollen + slagroom) :
DE Spare Becher (2 Kugeln + Sahne)
EN Spare (2 scoops + whipped cream)

Coupe bambino (1 boule + chantilly) **3.30**

- NL Bambino Coupe (1 bol + slagroom)
DE Bambino Becher (1 Kugel + Sahne)
EN Bambino (1 scoop + whipped cream)

Sorbet pomme & citron (2 boules les mêmes ou une boule de chaque) **6.00**

- NL sorbet (appel - citroen)
DE Sorbet (apfel - zitrone)
EN Apple or lemon sorbet (at choice)

Crêpes - Pannenkoeken - Pfannkuchen- CREPES (thin pancakes)

Sucre (1 pièce – 1 stuk – 1 Stück – 1 piece) **3.30**
(2 pièces –2 stuk – 2 Stück – 2 pieces) **4.90**

- NL Met suiker
DE Mit Zucker

EN	With sugar		
	Cassonade	(1 pièce – 1 stuk – 1 Stück – 1 piece)	3.30
		(2 pièces – 2 stuk – 2 Stück – 2 pieces)	4.90

NL Met cassonade
 DE Mit braunen Zucker
 EN With brown sugar

	Confiture ou Nutella	(1 pièce – 1 stuk – 1 Stück – 1 piece)	3.50
		(2 pièces – 2 stuk – 2 Stück – 2 pieces)	5.10

NL Met jam of Nutella
 DE Mit Marmelade oder Nutella
 EN With jam or Nutella

	Mikado (vanille, chocolat chaud, chantilly)	1 pièce – 1 stuk – 1 Stück – 1 piece)	5.80
		2 pièces – 2 stuk – 2 Stück – 2 pieces)	7.40

NL Mikado (vanille, warme chocoladesaus, slagroom)
 DE Mikado (Vanille, heiÙe SchokosoÙe, Sahne)
 EN Mikado (vanilla, melted chocolate, whipped cream)

	Fraises (en saison)	1 pièce – 1 stuk – 1 Stück – 1 piece)	5.80
		2 pièces – 2 stuk – 2 Stück – 2 pieces)	7.40

NL Met aardbeien (seizoen)
 DE Mit Erdbeeren (nach Saison)
 EN With strawberries (seasonal)

	Supplément chantilly		1.70
--	-----------------------------	--	-------------

NL Supplement slagroom
 DE Portion: Sahne
 EN Extra-charge: whipped cream

Milk Shake- Milkshakes

	Vanille, Moka, Fraise ou Chocolat		5.80
--	--	--	-------------

NL Vanille, Mokka, Aardbeien of Chocolade
 DE Vanille, Mokka, Erdbeer oder Schokolade
 EN Vanilla, Coffee, Strawberry or Chocolate

Les chaleureux - Warme dranken - Warme Getränke - Hot drinks

	Café Espresso (Grand ou Petit)	2.20
NL	Espresso (Groot of Klein)	
DE	Espresso (Groß oder Klein)	
EN	Espresso (Big or Small)	
	Déca Espresso (Grand ou Petit)	2.30
NL	Deca Espresso (Groot of Klein)	
DE	Espresso koffeinfrei (Groß oder Klein)	
EN	Decaf Espresso (Big or Small)	
	Cappuccino (Déca +0.10 €)	2.90
NL	Cappuccino (Koffie of Deca + 0.10)	
DE	Cappuccino (Kaffee oder koffeinfrei +0.10)	
EN	Cappuccino (Coffee or Decaf + 0.10)	
	Thé (Tilleul, Menthe, Verveine, Citron, Camomille, Vert)	2.30
NL	Thee (Linde, Munt, Verveine, Citroen, Kamille, Groene)	
DE	Tee (Lindenblüten, Minze, Eisenkraut, Zitrone, Kamille, grüner Tee)	
EN	Tea (Linden, Mint, Verveine, lemon, Camilla, Green)	
	Lait chaud	2.30
NL	Warme melk	
DE	Heiße Milch	
EN	Hot milk	
	Cécémel chaud	2.90
NL	Cecemel warm	
DE	Cecemel heiß	
EN	Cecemel hot	
	Chocolat Viennois	3.30
NL	Viennois chocolade	
DE	Viennois Schokolade (Heiße Schokolade mit Sahne)	
EN	Chocolat Viennois (hot chocolate with cream)	
	Irish coffee	7.60

French coffee (Cognac) 7.60

Amaretto coffee 7.60

OXO 2.40

Vin chaud 3.50

NL Warme wijn
DE Mulled wine
EN Glühwein

Lait russe 3.10

NL Koffie verkeerd
DE Milchkaffee
EN White coffee

Soupe minute- Minuutsoep -Instant Suppe -Minute soup

Poulet, suprême de tomates, pois ou curry 2.50

NL kip, tomaten, erwten of curry
DE Hühnersuppe, Tomatencreme, Erbsen oder Curry
EN Chicken, tomato, pea or curry

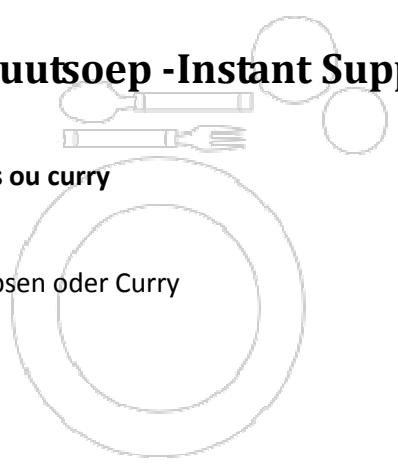

Les rafraichissants -Frisdranken -Kalte Getränke -Fresh drinks

Vittel (25cl)	2.30
Vittel (50cl)	4.20
San Pellegrino (25cl)	2.30
San Pellegrino (50cl)	4.20
Perrier	2.50
Perrier Citron - Citroen - Zitrone Perrier Lime	2.60
Ricqlès	2.30

Supplément (grenadine ou menthe) **0.30**

NL	Supplement (grenadine- of muntsiroop)
DE	Beilagen (Grenadine- oder Minzsirup)
EN	Extra-charge: grenadine or mint syrup

Coca-Cola, Coca-Cola Light	2.30
Coca-Cola Zéro	2.40
Fanta Orange ou Citron	2.30
Sprite	2.30
Schweppes Tonic, Soda ou Agrumes	2.50
Gini	2.40
Red Bull	3.90
Ice Tea ou Ice Tea Pêche	2.50
Lait froid	2.00
Liégeois (Fanta orange + grenadine)	2.60

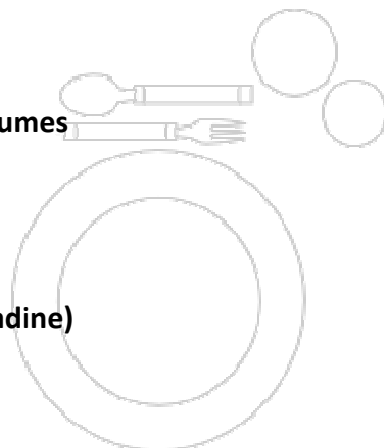

Cécémel froid **2.40**

NL	Cecemel koud
DE	Cecemel kalt
EN	Cecemel cold

Jus de fruits Looza - Fruitsappen Looza - Looza Fruchtsäfte- Looza fruit juice

Orange, Ananas, Pamplemousse, Pomme-Cerise Tomate, Fraise ou Multivitamines Ace **2.60**

NL	Sinaas, Ananas, Pompelmoes, Appel-Kers Tomaat, Aardbeien of Ace
DE	Orangen, Ananas, Grapefruit, Apfel-Kirsche Tomaten, Erdbeere oder Ace
EN	Orange, Pineapple, Grapefruit, Apple-Cherry Tomato, Strawberry or Ace

Jus de fruits frais pressés

Orange, Citron ou Orange + Citron

4.90

NL	Verse fruitsappen Sinaas, Citroen of Sinaas + Citroen
DE	Frisch gepresste Fruchtsäfte Orange, Zitrone oder Orange + Zitrone
EN	Fresh fruit juice Orange, Lemon or Orange + Lemon

Les bières -Bieren -Bier -Beers

Au fût - Van het vat - Vom Fass- Draft Beers



Bofferding (4.8°) (25cl)

2.00

Bofferding (4.8°) (40cl)

3.00

Mazout, Panaché, Tango (4.8°) (25cl)

2.10

(4.8°) (40cl)

3.10

NL	Mazoet, Panaché (Kivela), Tango (Smos) (4.8°) (25cl)	2.10
	(4.8°) (40cl)	3.10
DE	Mazout (mit Cola), Panaché (mit Limo), Tango (mit Grenadine) (4.8°) (25cl)	2.10
	(4.8°) (40cl)	3.10
EN	Mazout (/w. coke), Panaché (/w. lemonade), Tango (/w. grenadine) (4.8°) (25cl)	2.10
	(4.8°) (40cl)	3.10

Battin Extra (6.3°)

2.80

Maredsous Blonde (6°) (25cl) Maredsous Blond (25cl)

2.90

Maredsous Blonde – Servie dans son calice (6.3°) (33cl)

3.80

NL	Maredsous Blond – Geschonken in beker uit aardewerk (33cl)
DE	Maredsous Blond – serviert im Maredsous Kelchl (33cl)
EN	Maredsous Blond – Served in a Chalice (33cl)

Blanche (4.3°) (25cl) **2.50**

NL Witbier
DE Weißbier
EN Wheat beer

Blanche grenadine (6.3°) (25cl) **2.60**

NL Witbier met grenadine
DE Weißbier mit Grenadine
EN Wheat beer with grenadine

Scotch Gordon (8°) (15cl) **2.40**

Scotch Gordon (8°) (25cl) **3.50**



**Trappistes et bières d'abbaye - Trappisten en abdijbieren -
Trappisten und Abteibiere -Trappist and Abbey beers**

Maredsous Brune 8° (33cl) **3.80**

NL Maredsous Bruin 8°
EN Maredsous Dunkel 8°
DE Maredsous Brown 8°

Maredsous Triple 10° (33cl) **4.10**

NL Maredsous Tripel 10°
EN Maredsous Tripel 10°
DE Maredsous Tripel 10°

Chimay Rouge 7° (33cl) **4.20**

NL Chimay Rood 7°
EN Chimay Rot 7°
DE Chimay Red 7°

Chimay Blanche 8° (33cl) **4.10**

NL Wit 8°
DE Chimay Weiß 8°
EN Chimay White 8°

Chimay Bleue 9° (33cl) 4.20

NL Chimay blauw 9°
DE Chimay Blau 9°
EN Chimay blue 9°

Rocheport 8 (9.2°) (33cl) 4.20

Rocheport 10 (11.3°) (33cl) 5.20

Orval 6.2° (33cl) 4.30

Les gueuzes - Gueuze

Kriek(Cherry) (3.5°) 3.20

Gueuze (25cl) (5°) 3.20

Framboise (25cl) (2.5°) - Framboos - Himbeere- Raspberry 3.50

Pêche (25cl) (2.5°) Perzik - Pfirsich- Peach 3.50

Battin Fruitée (4.3°) (cerise, prune, mûres) 3.70

NL Battin Fruitée (kersen, pruimen & braambessen)
DE Battin Fruitée (Kirschen, Pflaumen & Brombeeren)
EN Battin Fruitée (cherry, plum & blackberry)

Les spéciales -De speciale bieren -Spezielle Biersorten - Special beers

Saint-Mengold de Huy (Ambrée) (8.5°) 4.30

NL Saint-Mengold van Huy (Amber)
DE Saint-Mengold aus Huy (Amber)
EN Saint-Mengold from Huy (Amber)

Battin Triple (8°) (33cl) 4.20

Desperados (5.9°) (33cl) 4.30

Bush 12° (33cl) 4.30

Bière du Château brune (33cl) (11°) 4.30

NL Kasteelbier bruin (33cl)
DE Kasteelbier Dunkel (33cl)
EN Kasteel beer brown (33cl)

Bière du Château triple (33cl) (11°) 4.30

NL Kasteelbier tripel (33cl)
DE Kasteelbier Tripel (33cl)
EN Kasteel beer tripel (33cl)

Duvel (33cl) (8.5°)	4.30
Carlsberg (25cl) (5.5°)	3.30
Rodenbach (25cl) (5.2°)	2.60
Bière sans alcool (25cl)	2.60

NL	Alcoholvrij bier
DE	Alkoholfreies
EN	Bier Alcohol-free beer

Les En-cas -Borrelhapjes -Bierhäppchen -Snacks

	Chips paprika ou sel	1.80
	Grills	1.90
	Stimorol	1.50
Portion:	Fromage	3.90
	Saucisson	4.10
	Olive	3.90
	Mixte ; fromage, saucisson, olives et oignons	6.00
NL	Portie: Kaas	3.90
	Droogworst	4.10
	Olijven	3.90
	Mix: kaas, droogworst, olijven en uitjes	6.00
DE	Portion: Käse	3.90
	Salami	4.10
	Oliven	3.90
	Mix: Käse, Wurst, Oliven und Zwiebeln	6.00
EN	Portion: Cheese	3.90
	Cured sausage	4.10
	Olives	3.90
	Mix: cheese, sausage, olives and onions	6.00



Les Apéritifs- Aperitieven -Aperitifs -Aperitif drinks

		Maison (Très frais, légèrement alcoolisé ,Tonic)	6.00
NL		Apperitief van het huis (met Tonic)	
DE		Aperitif nach Art des Hauses (Mit Tonic)	
EN		Aperitif of the house (with Tonic)	
		Sans Alcool (Pisang – orange)	5.50
NL		Alcoholvrij (Pisang – orange)	
DE		Alkoholfrei (Pisang – orange)	
EN		Alcohol-free (Pisang – orange)	
		Martini Blanc ou Rouge	3.60
NL		Martini Wit of Rood	
DE		Martini Weiß oder Rot	
EN		Martini White or Red	
		Martini Fiero	3.60
		Gancia	3.60
		Porto Blanc ou Rouge	4.30
NL		Porto Wit of Rood	
DE		Porto Weiß oder Rot	
EN		Porto White or Red	
		Zizi Coin Coin	4.50
		Kir	4.30
		Ricard	4.60
		Picon nature	4.40
		Bière	4.80
		vin blanc	5.50
NL	Picon	Natuur	4.40
		Met bier	4.80
		Met witte wijn	5.50
DE	Picon	Natur	4.40
		Mit Bier	4.80
		Mit weiß Wein	5.50
EN	Picon	pure	4.40
		with beer	4.80
		with white wine	5.50

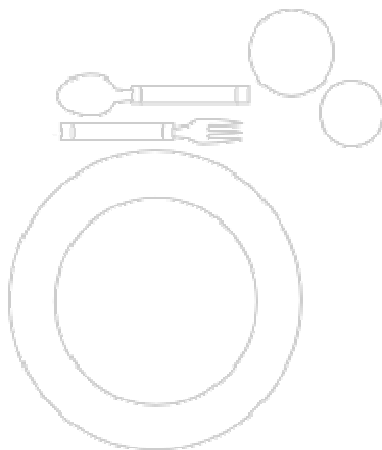

Safari	3.60
Pisang	3.60
Campari	4.20

Pineau des Charentes :blanc ou rosé **4.30**

Wit of rosé
Weiß oder Rosé
White or rosé

Baileys **6.00**

Supplément apéritif ou alcools : jus, Coca, Tonic, Red Bull

voir carte

NL	Supplement bij aperitieven of alcohol: fruitsap, Cola, Tonic, Red Bull	zie kaart
DE	Beilagen zu Aperitifs und Alkohol: Fruchtsaft, Cola, Tonic, Red Bull	siehe Karte
EN	Aperitif and alcohol drinks, extra-charge: fruit juice, Cola, Tonic, Red Bull	see menu

Bouteille /Fles - Champagne	60.00
Bouteille de Mousseux/Fles schuimwijn	20.00
Bouteille de Rosé Pamplemousse/pompelmoes	18.00

Les alcools -Sterke drank -Spirituosen -Strong drinks

Peket **3.00**

NL	Peket (Jenever)
DE	Peket (Wacholderschnaps)
EN	Peket (Juniper spirit)

J&B	4.30
Jack Daniel's	5.40
Gin	4.30
Cointreau	5.80
Cognac	6.00
Bacardi	4.30
Amaretto Disaronno	6.00
Baileys	6.00
Calvados	6.00
Tequila	5.90
Vodka	4.60
Vodka rouge	4.60
Poire eau de vie William	7.00
Framboise(raspberry)	7.00

Eau de Villée	7.00
Mandarine Napoléon	7.00
Grappa	6.00
Grand Marnier	7.20
Get 27	3.50

Les Vins (rouge, blanc ou rosé)

Le verre	3.00
Le quart (Pichet)	6.00
Le demi (pichet)	9.00
La bouteille	15.00

Demandez notre carte de vins !

NL **Onze huiswijnen** (rood, wit of rosé)

Glas	3.00
1/4 (Pichet)	6.00
1/2 (Pichet)	9.00
Fles	15.00

Vraag onze wijnkaart!

DE **Wein des Hauses** (Rot, Weiß oder Rosé)

Glas	3.00
1/4 (Karaffe)	6.00
1/2 (Karaffe)	9.00
Flasche	15.00

Fragen Sie nach unserer Weinkarte!

EN **House wine** (red, white or rosé)

Glass	3.00
1/4 (Jug)	6.00
1/2 (Jug)	9.00
Bottle	15.00

Ask for our wine selection!

Sur le pouce - Voor de snelle hap Kleine Gerichte Bite to eat

	Tagliatelles scampis crème (8pc)	16.00
NL	Tagliatelle met scampi's in roomsaus (8 stuks)	
DE	Tagliatelle mit Scampi in Rahmsoße	
EN	Tagliatelle with prawns and creme	
	Tagliatelles Végétariennes (Aux Légumes tomates)	13.50
NL	Vegetarische tagliatelle (met groenten en tomatensaus)	
DE	Vegetarische Tagliatelle (mit Gemüse in Tomatensoße)	
EN	Tagliatelle with vegetables and tomato sauce	
	Tagliatelles au Saumon	13.50
NL	Tagliatelle met zalm	
DE	Tagliatelle mit Lachs	
EN	Tagliatelle with salmon	
	Lasagne maison (+- 400g)	13.00
NL	Lasagne van het huis	
DE	Lasagne nach Art des Hauses	
EN	Lasagna from the house	
	Spaghetti bolognaise (+- 250g)	10.00
	Tagliatelles Carbonara	11.50
	Pennes Quatre Fromages	12.00
NL	Penne met vier kazen	
DE	Penne 4 Käse	
EN	Penne 4 cheeses	
	Gratin de Pâtes au jambon	11.00
NL	Gegratineerde pasta met ham	
DE	Nudel-Schinken-Gratin	
EN	Pasta & ham au gratin	
	Omelette nature (3 oeufs)	7.70
NL	Omelet natuur	
DE	Omelette Natur	
EN	Omelette	

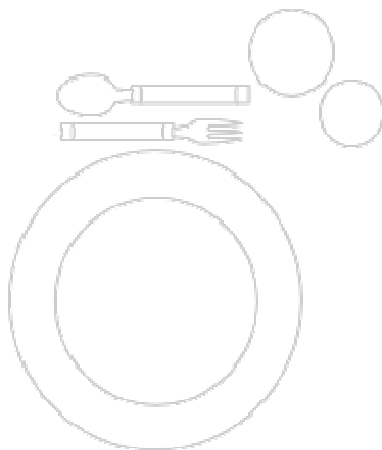

	Omelette jambon-fromage (3 oeufs)	9.00
NL	Omelet met hesp en kaas	
DE	Omelette mit Schinken und Käse	
EN	Omelette with ham and cheese	
	Omelette lardons-jambon-fromage (3 oeufs)	10.00
NL	Omelet met reepjes spek, hesp en kaas	
DE	Omelette mit Speckwürfeln, Schinken und Käse	
EN	Omelette with lardons, ham and cheese	
	Fricassée lard ou lardons	9.40
NL	Fricassee met spek of spekreepjes	
DE	Frikassee mit Speck oder Speckwürfeln	
EN	Fricassee with bacon or bacon bits	
	Toast au thon (sans crudités: 6.20€)	7.20
NL	Toast met tonijn (zonder garnituur : 6.20€)	
DE	Thunfisch Toast (ohne Beilagen 6.20€)	
EN	Toast tuna sandwich (without siders 6.20€)	
	Toast Cannibale (sans crudités: 9.50€)	10.50
NL	Toast kannibaal	
DE	Toast Cannibale (Tatar auf geröstetem Toastbrot)	
EN	Toast cannibal	
	Croque Monsieur (sans crudités: 6.50€)	7.50
NL	Croque Monsieur (zonder garnituur : 6.50€)	
DE	Croque Monsieur (ohne Beilagen 6.50€)	
EN	Croque Monsieur (without siders 6.50€)	
	Croque Madame (sans crudités:7.00€)	8.00
	Croque Hawaïen (sans crudités:7.00€)	8.00
	Croque Bolognaise Maison (sans crudités:7.00€)	8.00
	Chicons gratin	12.00
NL	Witloofgratin	
DE	Chicorée-Auflauf	
EN	Belgian endive au gratin	

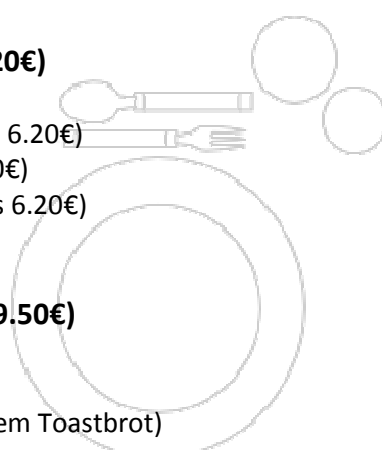

Les Salades- Salate- Salads

Salade César (émincé de poulet pané,sauce Maison) 11.00

- NL Kipfilet en sla
- DE geflügelbrust und Salat, Art des Hauses
- EN Salad, breadedchicken pieces, home made sauce

Frisée aux lardons 11.00

- NL Friseesalade met spekreepjes
- DE Friseesalat mit Speckwürfeln
- EN Frisee salad with lardons

La salade du berger (frisée aux lardons + chèvre) 12.50

- NL La salade du berger (Friseesalade met spekreepjes en geitenkaas)
- DE Schäfersalat (Friseesalat mit Speckwürfeln und Ziegenkäse)
- EN The herdsman's salad (Frisee salad with lardons and goat cheese)

Frisée aux lardons et Roquefort 12.50

- NL Friseesalade met spekreepjes en Roquefort
- DE Friseesalat mit Speckwürfeln und Roquefort
- EN Frisee salad with lardons and Roquefort

Salade Hawaïenne : poulet, ananas, curry 11.00

- NL Salade Hawaï: kip, ananas, curry
- DE Salat Hawaii: Hähnchen, Ananas, Curry
- EN Salad Hawaii: chicken, pineapple, curry

Salade du pêcheur : poissons & crustacés 17.00

- NL Visserssalade: vis & schaaldieren
- DE Fischersalat: Fisch & Krustentiere
- EN The fisherman's salad: fish & shrimps

Salade végétarienne : crudités, légumes, vinaigrette 11.00

- NL Vegetarische salade: salade, groenten, vinaigrette
- DE Vegetarische Salat: Salat, Gemüse, Vinaigrette
- EN Veggie salad: salad, vegetables, vinaigrette

Les sandwiches - Stokbrood Baguette- Baguette Sandwiches

	Dagobert	5.30
NL	Broodje Dagobert (Club)	
DE	Baguette Dagobert	
EN	Cheese and ham club baguette	
	Jambon fromage	5.30
NL	Broodje met ham en kaas	
DE	Schinken und Käse	
EN	Cheese and ham	
	Filet américain	5.80
NL	Broodje met américain	
DE	Baguette mit Américain (Tatar)	
EN	Américain (steak tartar) club baguette	
	Saumon fumé	7.50
NL	Broodje met gerookte zalm	
DE	Baguette mit geräuchertem Lachs	
EN	Smoked salmon baguette	
	Thon mayonnaise	5.60
NL	Broodje met tonijnsalade	
DE	Baguette mit Thunfisch-Mayo	
EN	Tuna salad baguette	
	Salami	5.10
NL	Broodje met salami	
DE	Baguette mit salami	
EN	Baguette with salami	
	Sandwich aiguillettes de poulet, sauce au choix*	6.50
NL	Sandwich met kippenreepjes, saus naar keuze*	
DE	Sandwich mit Hähnchenstreifen und Soße nach Wahl*	
EN	Chicken aiguillettes sandwich, sauce*	
	Boulette Maison Froide, sauce au choix*	6.50
NL	Huisbereide koude gehaktbal, saus naar keuze*	
DE	Hausgemachte kalte Frikadelle , Soße nach Wahl*	
EN	Home made cold meatball (minced pork and beek), sauce*	

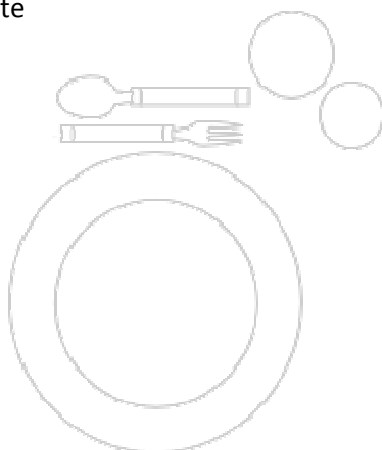

* (ketchup , mayonnaise maison, cocktail maison, moutarde, curry maison)

NL * (ketchup, huisbereide mayonaise, huisbereide cocktailsaus, mosterd, huisbereide kerriesaus)

DE *(Ketchup, hausgemachte Mayonnaise, hausgemachte Cocktailsoße, Senf, hausgemachte Currysoße)

EN (ketchup ,home made mayonnaise , home made cocktail , mustard, homemade curry)

Les moules -Mosselen -Miesmuscheln -Mussels

Moules Jumbo de Zélande, arrivage journalier

NL **Zeeuwse Jumbo mosselen,dagelijks verse levering**

DE **Zeeuwse Jumbo Miesmuscheln, täglich frisch geliefert**

EN **Zeeuwse Jumbo mussels, fresh daily arrivals**

Nature

20.00

NL Natuur

DE Natur

EN Nature

Maison (Ail, crème)

22.00

NL Van het huis (lookroom)

DE Nach Art des Hauses (Lauch mit Rahm)

EN From the house (with garlic and cream)

Poivre vert

22.00

NL Groene peper

DE Grüner Pfeffer

EN Green pepper

Provençale

22.00

NL Provençaals

DE Provenzalisch

EN Provençal

Vin blanc

22.00

NL Witte wijn

DE Weißwein

EN White wine

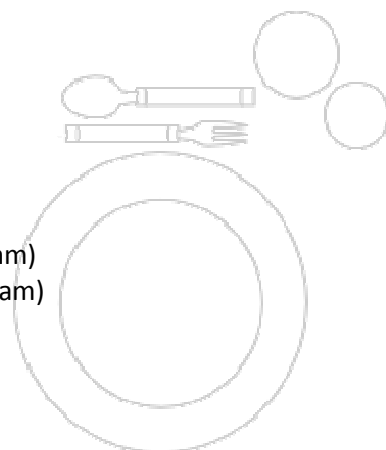

Lardons (Lardons, vin blanc, crème) 22.00

NL Spekreepjes (spekreepjes, witte wijn, room)
DE Speckwürfel (Speckwürfel, Weißwein, Rahm)
EN Lardoons (with lardoons, white wine, cream)

Roquefort 22.00

Bisque (Bisque de homard, crème) 22.00

NL Bisque (Bisque van kreeft, room)
DE Bisque (Hummerduppe, Rahm)
EN Bisque (Lobster bisque, cream)

Dijonnaise (Moutarde de Dijon, crème) 22.00

NL Dijonnaise (Dijon mosterd, room)
DE Dijonnaise (Dijon-Senf, Rahm)
EN Dijonnaise (Dijon mustard, cream)

Basquaise (Provençale, curry, estragon, crème) 22.00

NL Basquaise (Provençaals, curry, dragon, room)
DE Basquaise (Provenzalisch, Curry, Estragon, Rahm)
EN Basquaise (Provençal, curry, tarragon, cream)

Bougée (Tomate, vin blanc, estragon, crème) 22.00

NL Bougée (Tomaat, witte wijn, dragon, room)
DE Bougée (Tomaten, Weißwein, Estragon, Rahm)
EN Bougée (Tomatoes, white wine, tarragon, cream)

Toutes nos moules sont accompagnées de frites

NL **Al onze mosselen worden geserveerd met frieten**
DE **Alle Miesmuschel-Variationen serviert mit Pommes frites**
EN **Our mussels are served with fries**

Supplément : Frites, croquettes, pâtes, gratin dauphinois 2.00

Salade verte mayonnaise ou vinaigrette 3.80

Salade de tomates 3.80

NL Supplement: Frieten, kroketten, pasta, gratin dauphinois 2.00

Salade mayonnaise of vinaigrette 3.80

Tomatensalade 3.80

DE Beilagen: Pommes Frites, Kroketten, Nudelen, Gratin Dauphinois 2.00

Salat mit Mayonnaise oder Vinaigrette 3.80

	Tomatensalat	3.80
EN	Extra-charge: Fries, croquettes, pasta, gratin dauphinois	2.00
	Salad with mayonnaise or vinaigrette	3.80
	Tomato salad	3.80

La carte - Onze kaart - Unsere Speisekarte - Our dishes

Entrées - Voorgerechten- Vorspeisen- Starters

	Croquettes de fromage maison (5€ par croquettes supl.)	10.00
NL	Kaaskroketten van het huis	
DE	Käsekroketten nach Art des Hauses	
EN	Cheese croquettes (home-made)	
	Escargots à l'ail ,sauce maison	(6 pièces 8.50) 12 pièces 14.00
NL	Escargots met look, sauce van het huis , 12 stuk (6 stuk 8.50)	
DE	Knoblauch-Schnecken , Sauce nach Art des Hauses ,12 Stück (6 Stück 8.50)	
EN	Snails with garlic , home made sauce, 12 pieces (6 pieces 8.50)	
	Escargots Roquefort, sauce maison	(6 pièces 9.00) 12 pièces 15.00
NL	Escargots Roquefort, sauce van het huis , 12 stuk (6 stuk 9.00)	
DE	Roquefort-Schnecken, Sauce nach Art des Hauses ,12 Stück (6 Stück 9.00)	
EN	Snails with Roquefort, home made sauce, 12 pieces (6 pieces 9.00)	
	Scampis à l'ail, sauce maison	(8 pièces 12.00) 12 pièces 16.00
NL	Scampi look, sauce van het huis , 12 stuk (8 stuk 12.00)	
DE	Scampis mit Knoblauch, Sauce nach Art des Hauses ,12 Stück (8 Stück 12.00)	
EN	Scampis with garlic, home made sauce, 12 pieces (8 pieces 12.00)	
	Scampis à l'ail, crème , sauce maison	(8 pièces 13.00) 12 pièces 17.00
NL	Scampi lookroom, sauce van het huis , 12 stuk (8 stuk 13.00)	
DE	Scampis mit Knoblauch und Rahm, Sauce nach Art des Hauses ,12 Stück (8 Stück 13.00)	
EN	Scampis with garlic and cream, home made sauce, 12 pieces (8 pieces 13.00)	
	Scampis Roquefort, sauce maison	(8 pièces 13.00) 12 pièces 17.00
NL	Scampis Roquefort, sauce van het huis , 12 stuk (8 stuk 13.00)	

DE Scampis mit Roquefort, Sauce nach Art des Hauses ,12 Stück (8 Stück 13.00)
EN Scampis with Roquefort, home made sauce, 12 pieces (8 pieces 13.00)

Scampis du Chef, sauce maison (8 pièces 13.50) 12 pièces 18.00

NL Scampi van de Chef, sauce van het huis , 12 stuk (8 stuk 13.50)
DE Scampis vom Chef, Sauce nach Art des Hauses ,12 Stück (8 Stück 13.50)
EN Chef's Scampis, home made sauce, 12 pieces (8 pieces 13.50)

Assiette de saumon fumé (toast) (21.00 € servi en plat) 14.00

NL Bord gerookte zalm (toast)
DE Teller Geräucherter Lachs (Toast)
EN Smoked salmon platter (toast)

Toast aux champignons et lardons (13.50 servi en plat) 9.50

NL Toast champignons met spekreepjes
DE Toast mit Champignons mit Speckwürfeln
EN Mushrooms with lardoons on toast

Carpaccio de bœuf 12.00

NL Rundscarpaccio
DE Rindercarpaccio
EN Beef Carpaccio

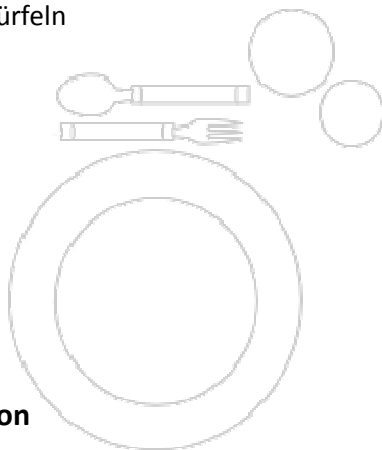

Croustade de fruits de mer maison 15.00

NL Huisbereid pasteitje met zeevruchten
DE Hausgemachte Meeresfruchtpastete
EN home made Seafood crust pie

Cuisses de grenouilles à l'ail (10 pièces 16.00) 6 pièces 12.00

NL Kikkerbiljetjes met look
DE Froschschenkel mit Knoblauch
EN Frogs' legs with garlic

Cuisses de grenouilles à l'ail et crème (10 pièces 17.00) 6 pièces 13.00

NL Kikkerbiljetjes met look + room
DE Froschschenkel mit Knoblauch + Rahmsoße
EN Frogs' legs with garlic + cream sauce

Les plats pour les enfants - Kindergerechten - Kindergerichte - For the children

	Bowling Burger (sauce maison, fromage, oignons séchés, frites)	10.00
NL	Bowling Burger (huisbereide saus, kaas, gedroogde uitjes, frieten)	
DE	Bowling Burger (hausgemachte Soße, Käse, getrocknete Zwiebeln, Pommes frites)	
EN	Bowling Burger (Homemade sauce, cheese, dried onions, french fries)	
	Steak-frites (sauce au choix, sauce chaude supplémentaire + 3.30 €)	14.50
NL	Steak met frieten (saus naar keuze, warme saus € 3,30 extra)	
DE	Steak mit Pommes frites (Soße nach Wahl, warme Soße EUR 3,30 extra)	
EN	Steak & fries (sauce to your choice, additional warm sauce + 3.3 €)	
	Boulet tomate (1 pièce), frites	10.00
NL	Balletjes in tomatensaus (1 stuk) met frieten	
DE	Frikadelle in Tomatensoße mit Pommes Frites	
EN	Meatball with tomato sauce with fries	
	Boulet à la Liégeoise (1 pièce), frites	10.00
NL	Boulet à la Liégeoise (balletje met een saus op basis van stroop en rozijnen, 1 stuk) met frieten	
DE	Boulet à la Liégeoise (Frikadelle in einer Soße mit Sirop de Liège und Rosinen) mit Pommes Frites	
EN	Meatball à la Liégeoise (meatball with a thick sauce with Liège syrup and raisins) with fries	
	Croquette de fromage maison (1 pièce)	7.00
NL	Huisbereide kaaskroket (1 stuk)	
DE	Hausgemachte Käse Krokette (1 Stück)	
EN	Homemade cheese croquettes	
	Spaghetti bolognaise	8.00
	Tagliatelles carbonara	9.00
	Vol-au-vent, frites	10.00
NL	Vol-au-vent met frieten	
DE	Blätterteigpastete mit Pommes Frites	
EN	Vol-au-vent with fries	
	Gratin de pâtes au jambon	8.00
NL	Gegratineerde pasta met ham	
DE	Makkaroni Auflauf mit Schinken	
EN	Macaroni gratin & ham	

Jambon blanc, frites**7.00**

- NL Witte hesp met frieten
DE Gekochter Schinken mit Pommes Frites
EN White ham with fries

Penne quatre fromages**10.00**

- NL Penne met vier kazen
DE Penne in 4-Käse-Soße
EN Penne with 4 cheese sauce

Filet américain frites (préparé ou non préparé)**10.00**

- NL Filet americain met frieten (natuur of préparé)
DE Rohes Rindfleischtatar mit Pommes frites
EN Raw beef tartare with French fries

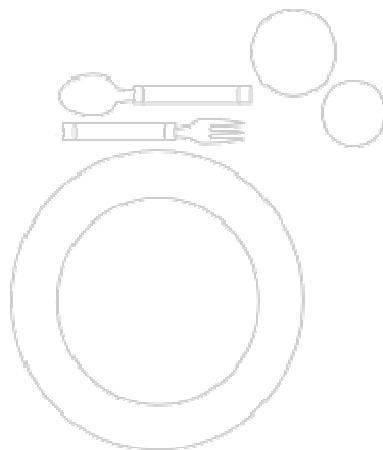

Les plats - Hoofdgerechten - Hauptspeisen - Main courses

Cuissons :	FR	Bleu - saignant - à point- bien cuit
	NL	Bleu (bloedrood) - saignant (rood) - à point - goed bakken
	DE	Blau - blutig (englisch) - halbrosa - Durchgebraten
	EN	Very rare - rare - medium well - well done

Bowling Burger Maison, frites, sauce maison **13.00**

NL	Bowling Burger (huisbereide saus, kaas, gedroogde uitjes, frieten)
DE	Bowling Burger (hausgemachte Soße, Käse, getrocknete Zwiebeln, Pommes frites)
EN	Bowling Burger (Homemade sauce,cheese,dried onions,french fries)

Brochette mixte (bœuf/agneau), sauce au choix **20.50**

NL	Brochette mix (rund-/lamvlees) met saus naar keuze
DE	Rinder-Lamm-Spieß mit Soße nach Wahl
EN	Skewer mix (beef/lamb), sauce choice

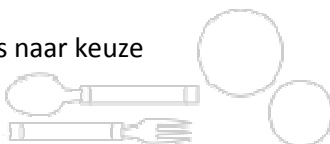

Brochette mixte (bœuf/agneau) nature **18.50**

NL	Brochette mix (rund-/lamvlees) natuur
DE	Rinder-Lamm-Spieß Natur
EN	Skewer mix (beef/lamb) nature

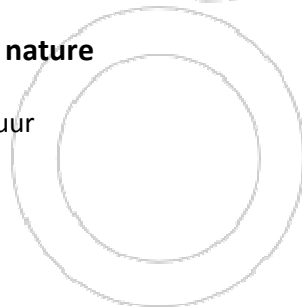

Steak de bœuf (BBB) nature **18.50**

NL	Rundstournedos (BWB) natuur
DE	Rindstournedos (BWB) Natur
EN	Steak (BBW) nature

Steaks de bœuf (BBB), sauce au choix **20.50**

NL	Rundstournedos (BWB), met saus naar keuze
DE	Rindstournedos (BWB), mit Soße nach Wahl
EN	Steak (BBW), sauce choice

Entrecôte de bœuf (BBB) nature **19.50**

NL	Entrecôte(BWB) natuur
DE	Entrecôte(BWB) Natur
EN	Entrecôte (BBW) nature

	Entrecôte de bœuf (BBB), sauce au choix	21.50
NL	Entrecôte (BWB), met saus naar keuze	
DE	Entrecôte (BWB), mit Soße nach Wahl	
EN	Entrecôte (BBW), sauce choice	
	Brochette de dinde, sauce au choix	16.50
NL	Kalkoenbrochette, met saus naar keuze	
DE	Putenspieß, mit Soße nach Wahl	
EN	Skewer turkey, sauce choice	
	Escalope de veau panée jambon-fromage, sauce au choix	17.50
NL	Gepaneerd kalfslapje gevuld met kaas en hesp, met saus naar keuze	
DE	Kalbsschnitzel, gefüllt mit Schinken und Käse, Soße nach Wahl	
EN	Veal escalope in breadcrumbs stuffed with cheese and ham, sauce choice	
	Aiguillette de Magret de canard au vinaigre de framboise	19.50
NL	Eendenborst met frambozenazijn	
DE	Entenbrust mit Himbeeressig	
EN	Duck magret with raspberry vinegar	
	Aiguillettes de Magret de canard, sauce au choix	19.50
NL	Eendenborst, met saus naar keuze	
DE	Entenbrust mit Soße nach Wahl	
EN	Duck magret, sauce choice	
	Aiguillettes de poulet, sauce au choix	16.00
NL	Kipfilet, met saus naar keuze	
DE	Hähnchenfilet, mit Soße nach Wahl	
EN	Chicken filet, sauce choice	
	Choucroute garnie d'Alsace (en saison) , lard, polonais, Francfort	18.00
NL	Choucroute Alsacienne (seizoen)	
DE	Elsässisches Sauerkraut (je nach Saison)	
EN	Choucroute Alsatian recipe (seasonal)	
	Choucroute Royale garnie d'Alsace , lard, polonais, Francfort,1/2 Jambonneau (en saison)	20.00
NL	Choucroute Royale Alsacienne (seizoen) , spek, ½ hammetje, Francfort	
DE	Elsässisches Sauerkraut (je nach Saison) - Frankfurter Würstchen, ½ Schweinshaxe	
EN	Royal Choucroute Alsatian recipe (seasonal), with bacon, Frankfurt, ½ shoulder ham	

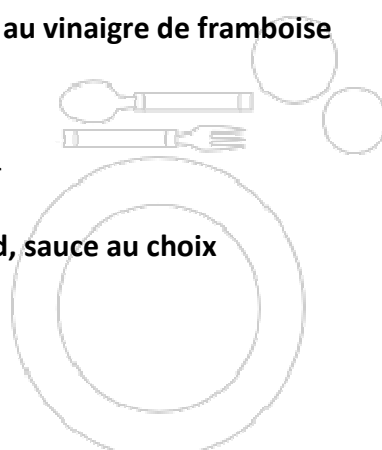

Jambonneau à la moutarde de Meaux (25 minutes) 17.50

- NL Hammetje met Meaux mosterdsaus (25 minuten)
- DE Schweinshaxe mit Meaux Senf (25 Minuten)
- EN Shoulder ham with Meaux mustard (25 minutes)

Vol-au-vent 13.00

Boulettes tomates maison 13.00

- NL Balletjes in tomatensaus van het huis
- DE Buletten in Tomatensoße nach Art des Hauses
- EN Meatballs with tomato sauce (home-made)

Boulettes à la Liégeoise maison 13.00

- NL Boulet à la Liégeoise van het huis (balletjes met een saus op basis van stroop en rozijnen)
- DE Buletten à la Liégeoise nach Art des Hauses (Buletten in Soße mit Sirop de Liège und Rosinen)
- EN Meatballs à la Liégeoise (home-made meatball with a thick sauce with Liège syrup and raisins)

Filet américain maison (préparé ou non-préparé) 15.00

- NL Americain van het huis (door ons bereid of niet)(rauw vlees)
- DE Americain nach Art des Hauses (Tatar natur oder zubereitet(roh))
- EN Americain (home-made steak tartar, prepared or not) (raw meat)

Côtes d'agneaux et sa jardinière de légumes + accompagnement 19.50

- NL Lamribbetjes met groenten + *garnituur*
- DE Lammkotelett mit Gemüse + *Beilagen*
- EN Lamb ribs with vegetables + *siders*

Filet de sandre à la ciboulette 19.00

- NL Snoekbaarsfilet met bieslook
- DE Zanderfilet mit Schnittlauch
- EN Pike-perch filet with chive

Filet de saumon en croûte de mie de pain aux herbes fraîches 17.50

- NL Zalmfilet
- DE Lachsfilet
- EN Salmon filet

**Tous nos plats sont accompagnés de frites, croquettes, pâtes,
pommes vapeur, gratin dauphinois, pain & beurre**

**Al onze gerechten worden geserveerd met frieten, kroketten, pasta,
aardappelen, gratin dauphinois, brood & boter**

Hauptspeisen serviert mit Pommes Frites, Kroketten, Nudeln,

Kartoffeln, Gratin Dauphinois, Brot & Butter

Our dishes are served with fries, croquettes, pasta, potatoes, gratin dauphinois, bread & butter

Sauces au choix : Béarnaise, 3 poivres crème (tomatée),
poivre vert crème, Estragon, Marchand de vin,
Roquefort, Diable, Champignons crème, Bolognaise

NL **Saus naar keuze :** Béarnaise, 3 pepersaus met room (met tomaten),
groene pepersaus met room, dragon, Marchand-de-vin,
Roquefort, Diable, Champignons room, Bolognaise

DE **Soße nach Wahl :** Béarnaise, 3 Pfeffer mit Rahm (mit Tomate),
Grüner Pfeffer mit Rahm, Estragon, Marchand de vin,
Roquefort, Diable, Champignons mit Rahm, Bolognese

EN **Sauce choice:** Béarnaise, 3 peppers cream (with tomato),
Green pepper cream, tarragon, Marchand-de-vin,
Roquefort, Diable, Mushroom cream, Bolognese

Supplément : Salade verte mayonnaise ou vinaigrette **3.80**
Salade de tomates **3.80**
Frites **2.00**

NL **Supplement:** Salade mayonnaise of vinaigrette, **3.80**
Tomatensalade **3.80**
Frieten **2.00**

DE **Beilagen:** Salat mit Mayonnaise oder Vinaigrette **3.80**
Tomatensalat **3.80**
Pommes Frites **2.00**

Extra-charge: Salad with mayonnaise or vinaigrette **3.80**
Tomato salad **3.80**
Fries **2.00**

Ouvert 7 jours/7 dès 11h

La partie de bowling (par personne)

	Avant 18h	Après 18h
Du lundi au vendredi	2.50 €	4.50 €
Samedi, dimanche Jours fériés &	4.50 €	
Congés scolaires Tous les jours avant & après 18h	4.50 €	
Location de chaussures : obligatoire	1.50 €	

7 dagen per week geopend vanaf 11u

Prijs per spel (per persoon)

	Voor 18u	Na 18u
Maandag tot vrijdag	2.50 €	4.50 €
Zaterdag, zondag Feestdagen	4.50 €	
Schoolvakantie Alle dagen voor en na 18h	4.50 €	
Huur bowlingschoenen: verplicht	1.50 €	

7 Tage pro Woche ab 11 Uhr Geöffnet
Preis pro Person und Spiel

	Bis 18:00 Uhr	Ab 18:00 Uhr
Montags bis Freitags	2.50 €	4.50 €
Samstag, Sonn und Feiertag	4.50 €	
Schulferien Alle Tage Vor nach 18:00 Uhr	4.50 €	
Leihschuhe: verbindlich	1.50 €	

Open 7 days a week from 11am

Price per game (per person)

Monday to Friday

Friday, Saturday

Public holidays

School holidays

Every day before & after 6pm

Rental Bowling Shoes: mandatory

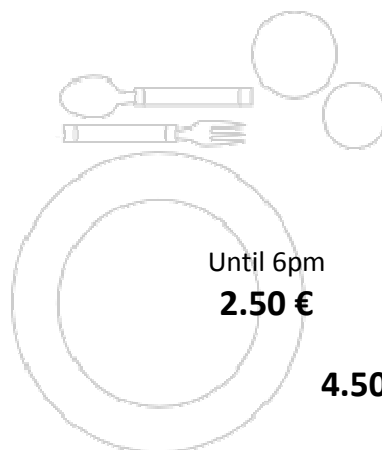

Until 6pm

2.50 €

After 6pm

4.50 €

4.50 €

4.50 €

1.50 €